

555-ös időzítőből felépített villogó effekt KIT, 5VDC

Kapcsolási rajz

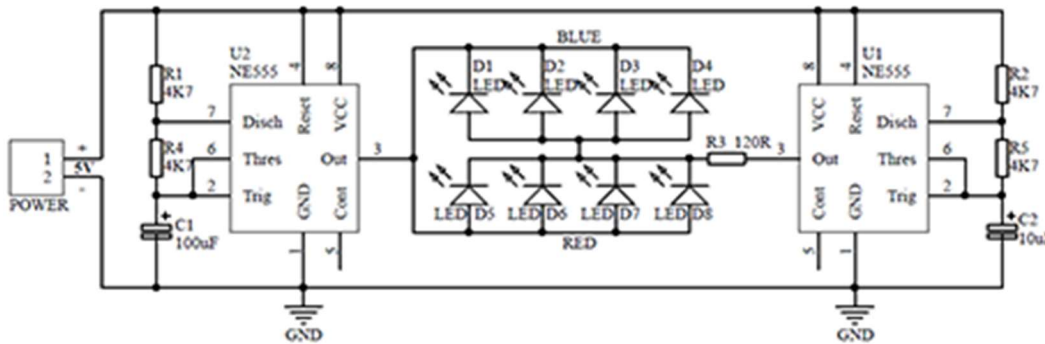

Beültetési ábra

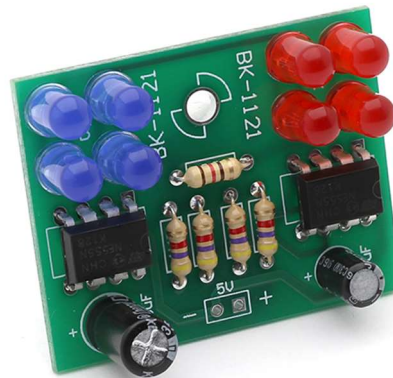
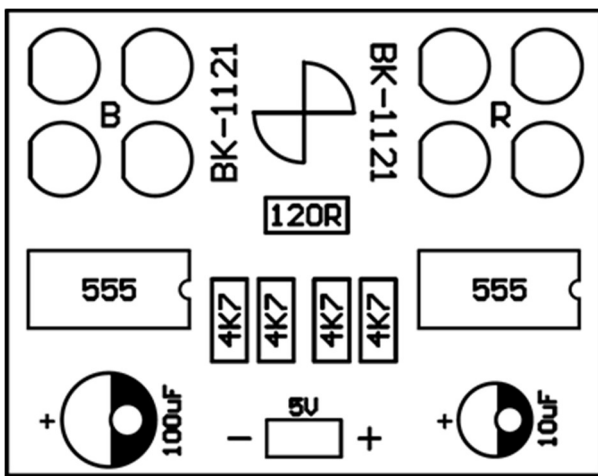

Összeszerelés lépései

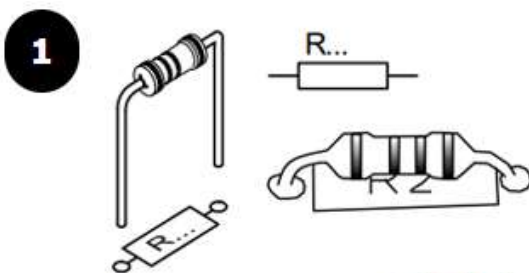

- R3 120R 0.25W
- R1 4.7K 0.25W
- R2 4.7K 0.25W
- R4 4.7K 0.25W
- R5 4.7K 0.25W

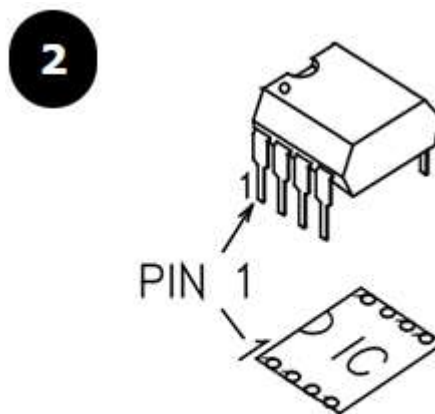
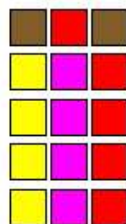

- U1 NE555
- U2 NE555

3

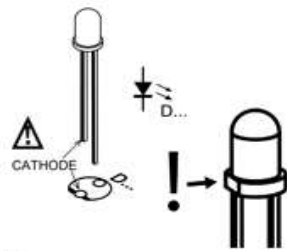

- D5 RED
- D6 RED
- D7 RED
- D8 RED
- D1 BLUE
- D2 BLUE
- D3 BLUE
- D4 BLUE

4

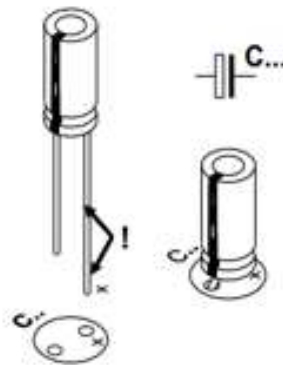

POLARITY !

C2 10uF

C1 100uF

Beüzemelés, élesztés

A tápfeszültséget az áramkörön jelölt (+) és (-) pontokra kell csatlakoztatni. A tápellátás polaritását és tényleges feszültségét minden esetben gondosan ellenőrizzük az áramkörre való csatlakoztatás előtt.

(+) = Pozitív tápfeszültség pólus (általában piros)

(-) = Negatív tápfeszültség pólus (általában fekete)